

Złączka opcjonalnie dla:
 - zaworu kulowego czerpalnego,
 - kołnierza GW 1",
 - kołnierza GW 2"

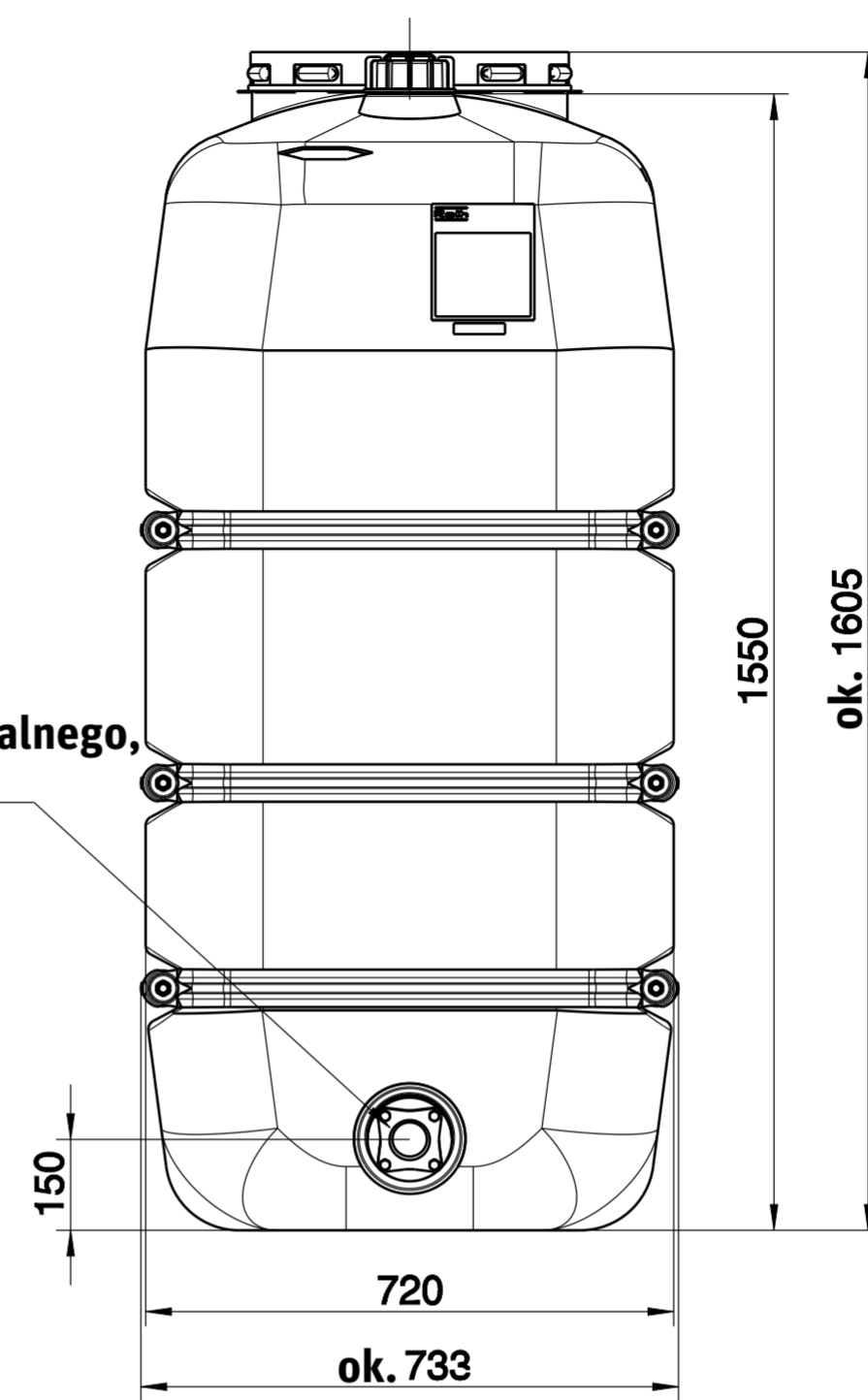

Złączka 2" opcjonalnie dla:
 - mechanicznego wskaźnika poziomu,
 - rury wlotowej DN50

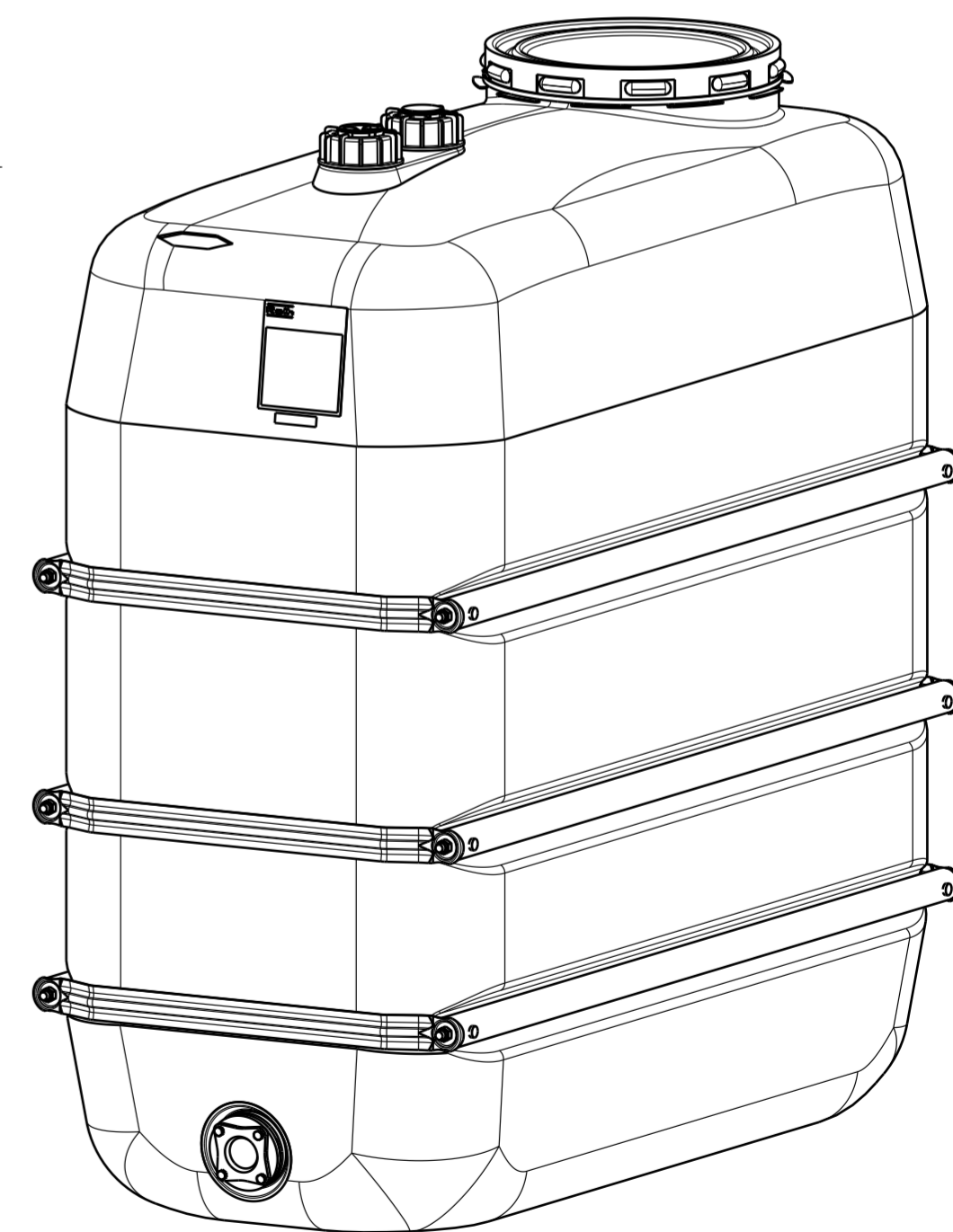
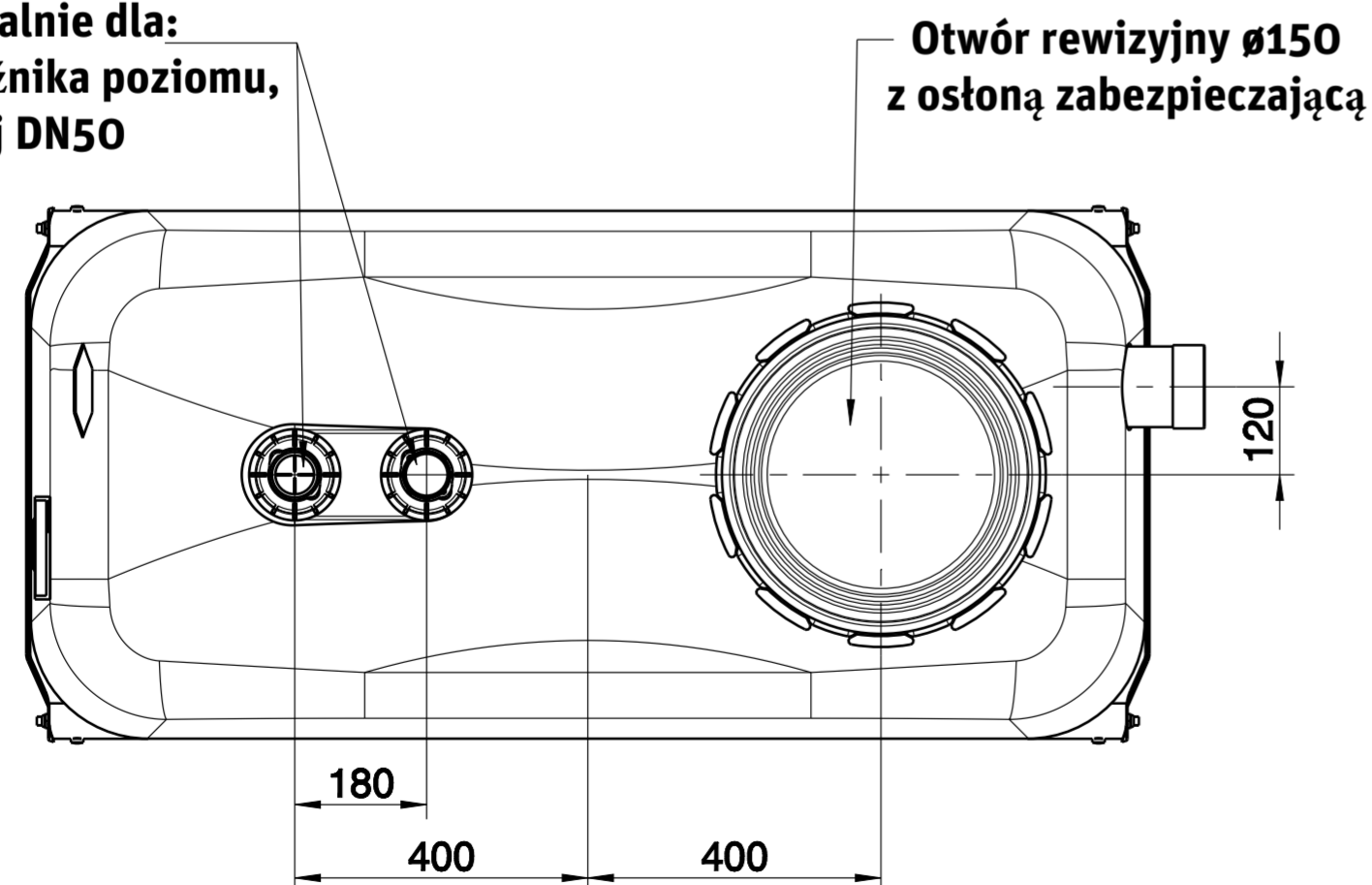

Roth
 Roth Umwelttechnik
 ZNL der Roth Werke GmbH

**Trinkwasserspeicher
 1500 L**

Zeichnungs-Nr.:
 1010914

Material-Nr.:
 1135006652

Versions-Nr.: 00

Name: C.Burk
 Datum: 25.06.19